

Порядок сборки

1. Установить защелки магнитные (п.11) на щит горизонтальный (п.1) и щиток (п. 12) и закрепить шурупами (п.2.1) (Узел I)
2. Установить уголки (п.7) на внутренней пласти щитка (п.2) и щитка (п.12) и закрепить шурупами (п. 2.4) (Узел II)
3. Установить карниз (п. 13) на лицевую пластъ щитка (п.12) и закрепить шурупами (п. 2.5) (Узел III)
4. Установить в отверстия щитов горизонтальных (п. 1,6,11) корпус стяжки MINIFIX 15 (п. 6) (Узел IV)
5. Установить в отверстия щитов боковых (п. 4,5,15,16) болт соединительный MINIFIX 15 (п.5) (Узел V)
6. Установить в отверстия щитов боковых (п. 4,5,15,16) шканты (п. 1) (Узел VI)
7. Установить на дверь (п. 7,14) ручку-кнопку (п. 9) и накладку (п.8) и закрепить винтом (п.10)
8. Установить на щит боковой (п. 4,15) – левостороннее расположение двери или на щит боковой П.5,16) – правостороннее расположение двери накладку петли – защелки (п.13) и закрепить шурупами (п.2.3) (Узел VII)
9. Установить петли – защелки (п.13) в отверстия двери (п. 7,14) и закрепить шурупами (п. 2.3) (Узел VIII)
10. Установить на щит боковой (п.4,5) наконечники (п.15)и закрепить шурупами (п.2.6) (Узел IX)

Сборка секции нижней

10. Уложить щит боковой (п.4) на ровную поверхность и установить щиты горизонтальные (п.1,6), сверху уложить щит боковой (п.5) и соединить детали шкантами (нанести предварительно клей в отверстия и на шканты) и стяжками ранее установленными. (Узел X, Y). Проверить равенство диагоналей. Уложить собранный каркас лицевой поверхностью вниз и установить стенку заднюю (п.8) и закрепить шурупами (п.2.2) с шайбами (п.3) (Узел XI). Привести корпус в вертикальное положение. Установить в отверстия щитов боковых полкодержатели (п.12) (Узел XII). Установить полку. Уложить корпус на ровную поверхность на щит боковой и установить щиток (п.12), прикрепив к щитам боковым и горизонтальному уголками используя шурупы (п. 2.4). (Узел XIII).

Сборка секции верхней

11. Уложить щит боковой (п.15) на ровную поверхность, установить щиты горизонтальные (п. 9,10,11) и щиток (п.12), сверху уложить щит боковой (п.16), соединить детали при помощи шкантов (нанести предварительно клей в отверстия и на шканты) и стяжками ранее установленными (Узел XIV, Y). Проверить равенство диагоналей и установить стенки задние (п.19) и закрепить шурупами (п.2.2) и шайбами (п.3) по периметру (Узел XV). Для соединения стенок задних между собой используется шайба (п.4) Уложить собранный корпус лицевой поверхностью вниз и установить карниз передний (п.13) и прикрепить к щитку (п.12) шурупами (п.2.5) (Узел XVI)
12. Навесить двери (п.7,14) (Узел XVII)
13. Соединить секцию верхнюю и нижнюю между собой. (Узел XVIII)

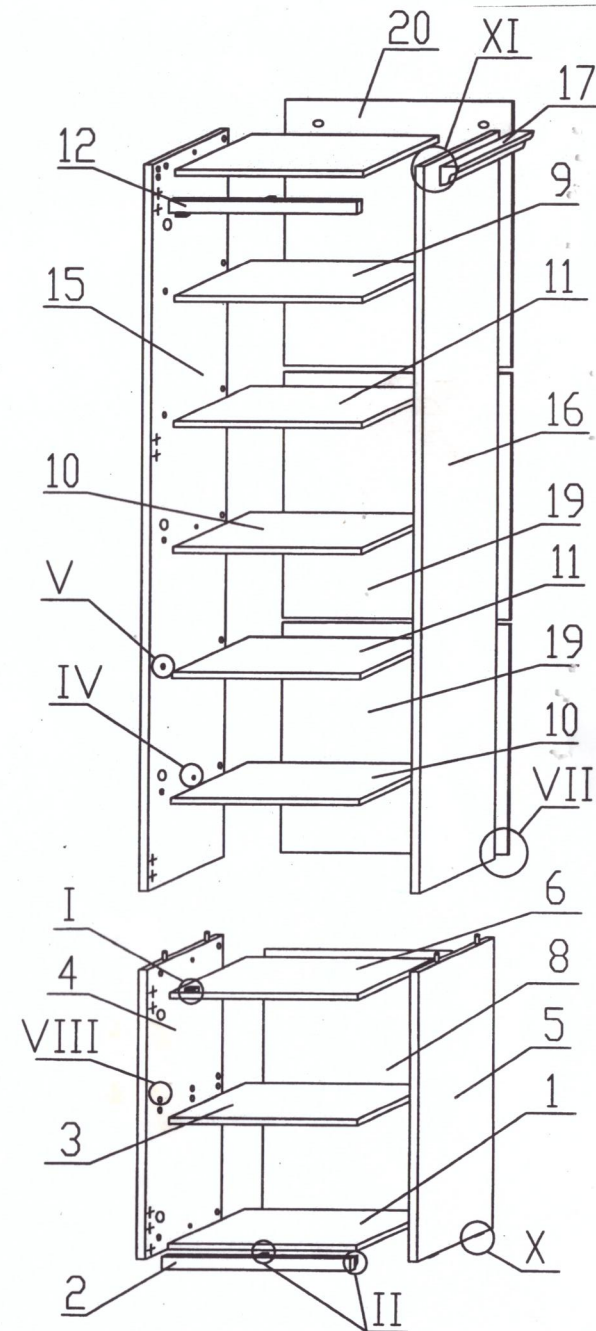

УЗЕЛ I

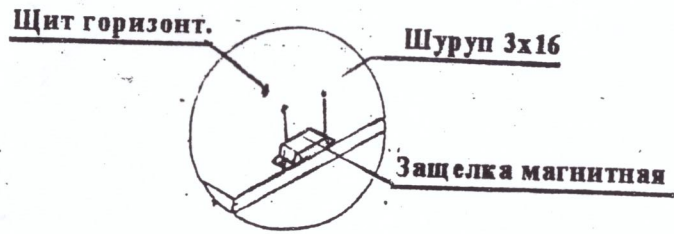

Крепление защелки магнитной

УЗЕЛ II

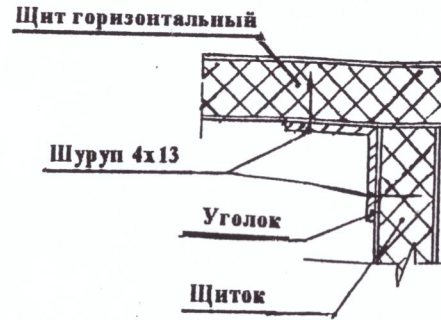

КРЕПЛЕНИЕ УГОЛКА

УЗЕЛ III

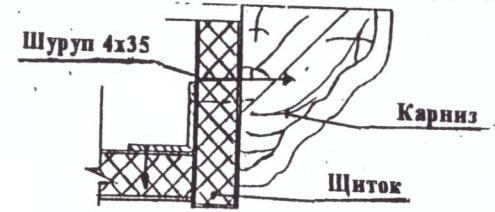

КРЕПЛЕНИЕ КАРНИЗА

УЗЕЛ IV



УСТАНОВКА СТЯЖКИ "MINIFIX 15"

УЗЕЛ V

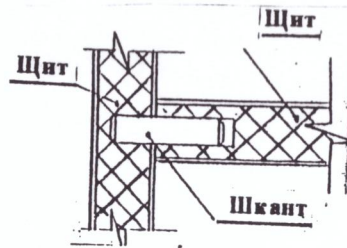

УСТАНОВКА ШКАНТОВ

УЗЕЛ VI

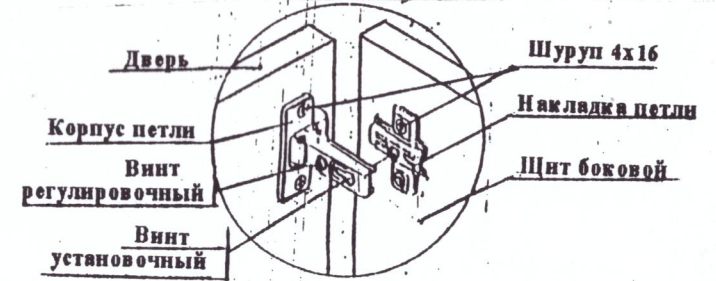

КРЕПЛЕНИЕ ПЕТЛИ-ЗАЩЕЛКИ

УЗЕЛ VII

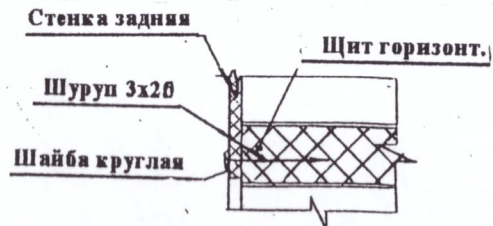

КРЕПЛЕНИЕ СТЕНОК ЗАДНИХ К ЩИТАМ ГОРИЗОНТ. И БОКОВЫМ

УЗЕЛ VIII

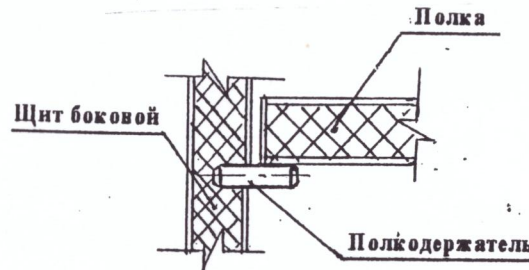

УСТАНОВКА ПОЛКИ

УЗЕЛ IX

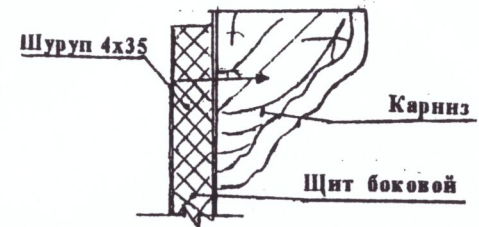

КРЕПЛЕНИЕ КАРНИЗА БОКОВОГО

СБОРКА И УСТАНОВКА МЕБЕЛИ

Для сборки мебели, транспортируемой в разобранном виде, необходимо иметь набор отверток для шурупов, молоток, шило, кусачки торцовые, метр или линейку.

Сборку должны производить не менее двух человек.

Мебель собирайте и ставьте на ровном полу. При сборке и установке мебели соблюдайте осторожность, чтобы не нанести механических повреждений поверхностям.

Не прикладывайте излишних усилий, избегайте неосторожных ударов. Для плотного присоединения деталей ударять по ним молотком не допускается, следует подкладывать деревянные бруски-прокладки с гладкой поверхностью, обложенной мягкой прокладкой.

Распаковав детали, пользуйтесь их спецификацией, данной в инструкции по сборке.

Для устранения перекоса изделий вследствие неровности пола следует подкладывать под опоры прокладки из древесины или фанеры, чтобы двери легко и тихо закрывались и удерживались в закрытом или открытом положении.

В ПЕРИОД ЭКСПЛУАТАЦИИ

СЛЕДУЕТ

- предохранять поверхность от воздействия тепла, влаги применяемых в быту кислот, щелочей, растворителей.
- случайно облитое место немедленно вытереть сухой мягкой тканью, удаление пыли с отделанных поверхностей производить мягкой тканью,
- освежение мебели и удаление жировых пятен производить тампоном из мягкой ткани, смоченным в составе для чистки,
- периодически затягивать ослабленные винтовые соединения,
- эксплуатировать мебель в помещениях с относительной влажностью воздуха от 50 до 65 % при температуре не ниже + 15 С.

НЕ СЛЕДУЕТ

- устанавливать мебель вблизи источников тепла,
- удалять пятна содовым раствором и растворителями,
- устанавливать мебель ближе 0,8 м. от источников тепла.

РЕГУЛИРОВКА ДВЕРЕЙ

1. Отрегулируйте прилегание дверей:
 - 1.1. Отпустите винт крепежный;
 - 1.2. Сместите петлю вперед по насечке на накладке;
 - 1.3. Затяните винт крепежный.
2. Отрегулируйте зазоры:
 - 2.1. Отпустите винт крепежный;
 - 2.2. Вверните или выверните винт регулировочный на требуемую глубину;
 - 2.3. Затяните винт крепежный.
3. Отрегулируйте двери по высоте.
 - 3.1. Отверните шуруп.
 - 3.2. Сместите накладку петли вверх или вниз по высоте.
 - 3.3. Затяните шуруп.

Внимание : Перед приведением изделия в вертикальное положение необходимо установить и закрепить стенки задние шурупами.

Внимание: Во избежание падения шкафа, в стенке задней (поз. 20), предусмотрены два отверстия Ø 4,5 мм для крепления шкафа к стене.