

Общее описание,
инструкции по сборке и эксплуатации, безопасность.

Тумба 2 ящика К-ТЯ-330



www.timbers.ru

ООО "Тимберс" Брянская область, п.Фокинское лесничество, д.30

Содержание.

1. Общие положения.....	2
2. Общие правила эксплуатации и ухода за мебелью.....	2
3. Гарантийные условия.....	3
4. Сборка мебели.....	3
5. Упаковочная ведомость.....	3
6. Схема сборки, спецификация.....	4
7. Порядок сборки.....	5
8. Условия безопасности	6

1. Общие положения.

Правила и условия эффективного и безопасного использования мебели (ГОСТ 16371-93, ГОСТ 19917-93).

Благодарим Вас за покупку и искренне надеемся, что мебель долгое время будет доставлять Вам только удовольствие. Однако во избежание проблем, способных омрачить радость покупки, убедительно просим Вас принять к сведению настоящую информацию для потребителей и следовать её рекомендации. Совершая выбор товара, проявляйте осмотрительность в отношении размеров, фасона, формы и иных подобных качеств мебели, поскольку права на обмен товара надлежащего качества, предусмотренное ст.25 Закона РФ "О защите прав потребителей" от 07.02.92 2300-1, в соответствии с постановлением Правительства РФ от 19.07.98 №55 на мебель не распространяется. При получении товара не пренебрегайте проверкой приобретённой мебели на предмет её комплектности и внешних качественных признаков. Проверку рекомендуется осуществлять, вскрывая упаковку всех предметов, путём их осмотра (в первую очередь лицевых панелей, зеркал, стеклянных поверхностей и т.д.) с целью обнаружения видимых дефектов (царапин, сколов, вмятин, существенных отличий фактуры или оттенков материалов, составляющих единую поверхность) и отсутствия комплектующей фурнитуры. Помните, что принятие мебели без указания на недостатки мебельных изделий, которые могли быть установлены при обычном способе приёмки (явные недостатки), лишают права покупателя в дальнейшем на них ссылаться.

2. Общие правила эксплуатации и ухода за мебелью.

Для поддержания надлежащего внешнего вида и долговечности мебели рекомендуется соблюдать следующие общие правила:

1. Каждый предмет мебели предназначен для определенной цели использования, поэтому следует пользоваться любым мебельным изделием в соответствии с его функциональным назначением.

2. Мебель должна эксплуатироваться в сухих и теплых помещениях, имеющих отопление и вентиляцию при температуре воздуха не ниже +10 °С и не выше +40 °С, относительная влажность 65-85%. Существенные отклонения от указанных режимов приводят к значительному ухудшению потребительских качеств мебели.

3. Расположение мебели ближе одного метра от отопительных приборов и других источников тепла, а также под прямыми солнечными лучами, вызывает ускоренное старение лакокрасочного покрытия и деформацию мебельных щитов.

4. Поверхность деталей мебели следует оберегать от попадания влаги во избежание разбухания каркасов, фасадов и столешницы, недопустимо попадание на лаковые поверхности воды и жидкостей, растворяющих лакокрасочные пленки (спирт, ацетон, бензин и пр.).

5. Следует оберегать поверхности мебели и ее конструктивные элементы от механических повреждений, которые могут быть вызваны воздействием твердых предметов, абразивных порошков, а также чрезмерными физическими нагрузками.

6. При использовании мебельных изделий не следует прилагать чрезмерные усилия для открывания дверей, выдвижных ящиков и иных подвижных частей. Их надлежащая работа обеспечивается путем регулировки петель или направляющих. Во избежание перекосов дверей и ящиков изделий их рекомендуется держать закрытыми.

7. Уход за мебелью надлежит осуществлять с применением только качественных, специально предназначенных для этих целей чистящих и полирующих средств, в соответствии с прилагаемыми к ним инструкциями производителей о способе и области (поверхности, материалы) их применения. Пыль удаляется чистой, сухой и мягкой тканью (фланель, сукно, плюш и т. п.) Рекомендуется очищать любую часть мебели как можно скорее после того, как она загрязнилась. Если Вы оставляете загрязнение на некоторое время, то заметно повышается опасность образования разводов, пятен и повреждений мебельных изделий и их частей.

8. Массу тела человека способны выдерживать только специально проектируемые для этого изделия и элементы-тумбы с сидением, подставки для ног, кровати. Все прочие элементы - полки, стенки и т.д. проектируются специально для хранения определённых вещей. Нагружать их больше чем рассчитывалось при проектировании, запрещается.

9.Раздвижные двери и механизмы оберегать от ударов, резких толчков во избежание выпадения роликового механизма из направляющих.

10.Недопустимо соприкосновение покрытия с горячими предметами и кипящей водой, так как это может привести к повреждению защитно-декоративного покрытия деталей и ухудшить эстетические свойства мебели.

11.Помимо общих условий рекомендуется для чистки преимущественно пользоваться мягкой тканью или замшей, смоченной и хорошо отжатой перед использованием. Всегда тщательно высушивайте (протирайте сухой тканью) смоченные участки по окончании чистки. Хорошей альтернативой является систематическая сухая чистка с помощью пылесоса оборудованного насадкой типа "мягкая щётка".

Стекланные поверхности. Прежде всего, следует помнить, что стекланные поверхности являются хрупкими и поэтому могут разбиться в случае удара. Не проводите, по поверхности и не ударяйте их тяжёлыми твёрдыми предметами. Для чистки используйте специальные средства для стёкол. Не следует использовать средства, обладающие абразивными свойствами.

3. Гарантийные условия.

Гарантийные обязательства Продавца соблюдаются при условии выполнения перечисленных правил эксплуатации и ухода за мебелью. ООО "Тимберс предоставляет покупателям гарантию на проданный товар в течении 2-х лет.

Гарантийные обязательства распространяются на все недостатки мебельной продукции, приобретенной покупателем, за исключением тех, которые возникли не по вине продавца (например, в случае нарушения покупателем правил эксплуатации мебельных изделий) или о которых покупатель был заранее до передачи мебели предупрежден. В течение действия гарантийных обязательств компания обязуется в кратчайшие сроки после обнаружения покупателем брака осуществить ремонт или замену некачественного товара на товар, соответствующий условиям договора. Механические повреждения и дефекты, возникающие в результате неправильной эксплуатации, гарантийному обслуживанию не подлежат. Эксплуатация мебели признаётся неправильной, если имеются достаточные основания утверждать, что мебель или её отдельные поверхности были подвергнуты механическим, термическим воздействиям, воздействию воды или пара, воздействию агрессивных средств или красителей и др., в результате чего в местах воздействия появились повреждения либо дефекты.

4. Сборка мебели.

Рекомендуется пользоваться услугой по сборке специализированных (имеющих пригодные для этих целей оборудование, инструменты, технологии и персонал) организаций, поскольку в этом случае за качество оказанной услуги отвечает такая организация. Не рекомендуется производить самостоятельную сборку мебели, приобретенной в разобранном виде, или её "ремонт", "усовершенствование", а также прибегать для этих целей к помощи специалистов сомнительной квалификации. Очевидная на первый взгляд простота сборки кажущаяся: для правильной сборки необходим профессионализм (наличие необходимых знаний и навыков: знание технологических особенностей изготовления мебельных изделий различными предприятиями мебельной отрасли: знание свойств материалов и конструкций: приёмы обработки, последовательность монтажа и т.д.)

Внимание! В случае самостоятельной или неквалифицированно исполненной сборки возможно не только возникновение недостатков в изделиях (их элементах) и, как следствие - утрата права на гарантийное обслуживание, но и возникновение серьёзной опасности для жизни, здоровья людей и сохранности прочего имущества.

5. Упаковочная ведомость

Название	Артикул	к-во	Длина мм	ширина мм	высота мм	объем м ³	вес кг
ТУМБА 2 ящика	К-ТЯ-330	4				0,078	23
короб малый уп-ка	КМ-2	1	620	560	80	0,028	12
ящики уп-ка	ЯЦ-2	1	540	500	70	0,02	6
фасады ящика уп-ка	ФДЯ-1(цвет)	1	610	310	50	0,01	3
фурнитура	Фур.К-ТЯ-330	1				0,008	2

Схема сборки

Спецификация ящика

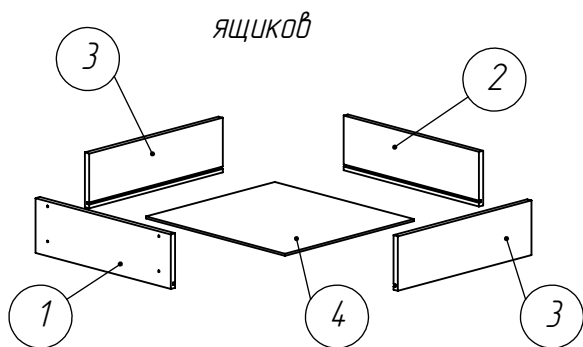

Детали

поз	ОБОЗНАЧЕНИЕ	к-во
1	Стенка Ящика Передняя	2
2	Стенка Ящика Задняя	2
3	Боковина Ящика	4
4	Дно Ящика	2

Фурнитура

поз	ОБОЗНАЧЕНИЕ	к-во
1б	Ключ 6-гранный S4	1
м	Конфирмат	16
у	Заглушка конфирмата	16

тумбы

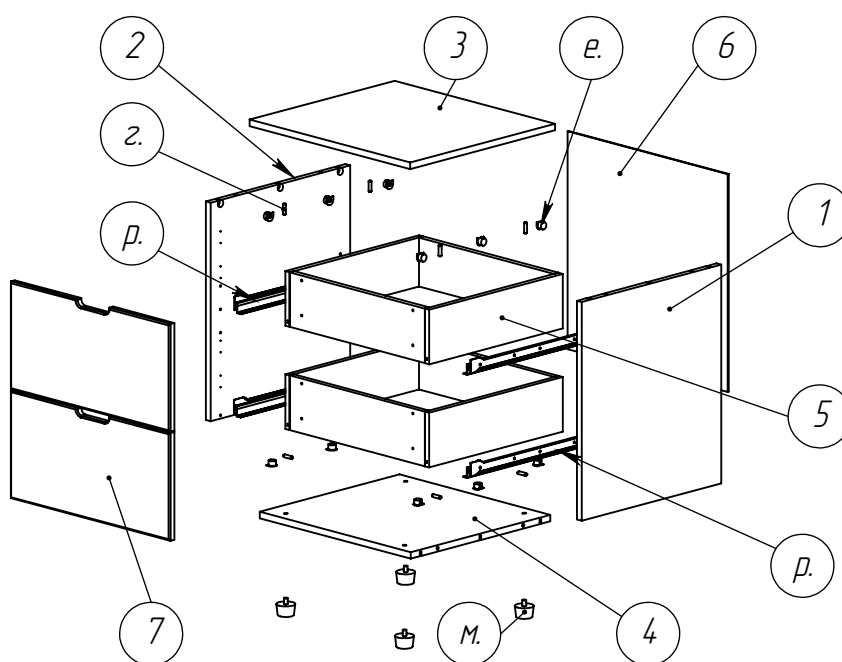

Спецификация

Детали

поз.	ОБОЗНАЧЕНИЕ	к-во
1	Боковина тумбы правая	1
2	Боковина тумбы левая	1
3	Крышка тумбы верхняя	1
4	Крышка тумбы нижняя	1
5	Ящик тумбы	2
6	Стенка задняя	1
7	Фасад ящика	2

Фурнитура

поз	ОБОЗНАЧЕНИЕ	к-во
р	ролик напр.ящ.500мм комплект	2
м	Опора регулируемая	4
в.в	шуруп 3x16 PZ1	24
в	шуруп 3,5x13 PZ2	26
з	Шкант деревянный 8x35	12
д	Шток эксцентр.стяжки	12
е	эксцентрик	12
и	заглушка эксцентрика	12
к	демпфер клеящийся	4
в.в.в.	шуруп 3,5x30	8
ю.	стяжка межсекционная	2

7. Порядок сборки.

1. Вверните штоки эксцентриковых стяжек в левую и правую боковые стойки и крышку тумбы. Прикрутите шурупами "в" 3,5x13 направляющие ящиков к боковым стенкам тумбы.

2. Вставьте шканты в соответствующие отверстия, если шканты вставляются с трудом, примените молоток через деревянную прокладку, не прикладывая излишних усилий.

Внимание: шканты вставляются только в кромки деталей мебели. Ни в коем случае не вставлять шканты в отверстия расположенные в плоскости детали.

3. Соедините боковые стойки, дно, крышку, между собой.

Делать это удобнее на полу, расположив тумбу "лежа на спине".

4. Вставить эксцентрики в соответствующие им отверстия, так, чтобы головки штоков попали в выемки эксцентриков и позволили эксцентрикам полностью сесть на своё место, затем повернуть отверткой эксцентрики по часовой стрелке до их фиксации.

5. Вставить опоры регулируемые в соответствующие им отверстия.

6. Переверните тумбу "лицом вниз" и прикрутите шурупами "в.в" 3x16 заднюю стенку, предварительно необходимо выровнять стенки, дно и крышку тумбы по задней стенке.

7. Поставьте тумбу в предназначенное для него место, выставьте по уровню горизонтальность крышки тумбы.

8. Установите пластиковые заглушки ножек.

9. Соберите ящики: с помощью конфирматов "м" и 6-гранного ключа "16" скрутите боковые стенки ящиков с задней стенкой ящика, не полностью затягивая конфирматы, вставьте дно, прикрутите переднюю стенку ящика, затяните конфирматы, установите заглушки конфирматов "у". Прикрутите шурупами "в" 3,5x13 направляющие к ящикам.

10. Прикрутите шурупами "в.в.в" 3,5x30 фасады ящиков к передней стенке ящика, слегка притянув шурупы.

11. Вставьте ящики в направляющие тумбы и осторожно задвиньте ящики, если фасады задевают за детали тумбы, выровняйте фасады и окончательно затяните шурупы крепления фасадов к ящику, еще раз проверьте плавность хода ящиков и зазоры между фасадами.

С уважением, Тимберс.

8. Условия безопасности.

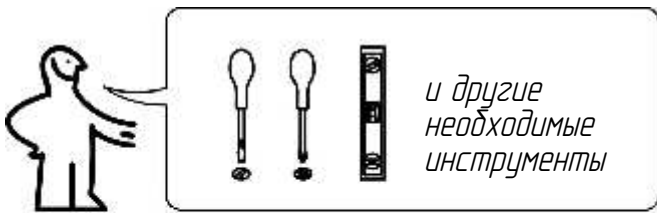

Для сборки подготовить следующий инструмент: две отвертки с крестообразной и прямой рабочей частью, молоток, угольник, рулетку, уровень.

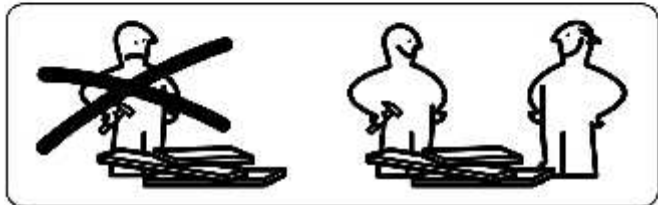

Освободить детали от упаковки. Проверить наличие деталей в соответствии с упаковочной ведомостью. Работать удобнее вдвоем.

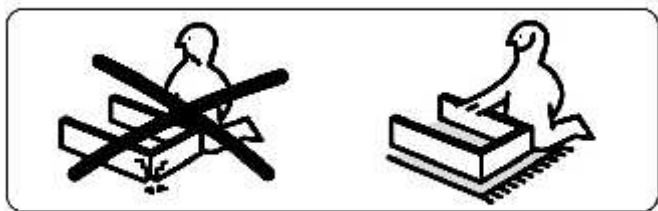

Чтобы избежать образования царапин, сколов, других повреждений деталей мебели и покрытия пола, застелите пол упаковочным картоном, например, или подходящим покрывалом. Не прилагать больших усилий при работе с молотком и применять подходящий прокладочный деревянный брусок.

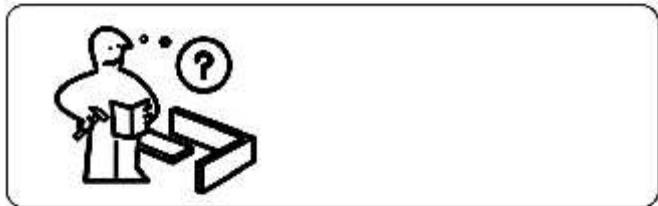

Если у Вас что-то не получается, пожалуйста, прочитайте инструкцию еще раз.

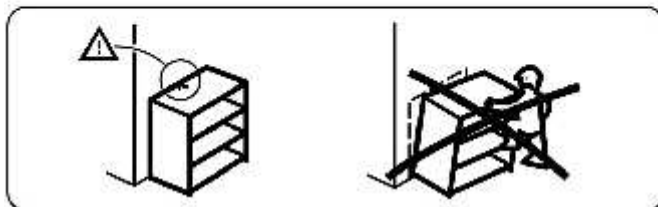

Внимание!
Опрокидывание мебели может привести к серьезным и даже смертельным телесным повреждениям. Для предотвращения опрокидывания, мебель должна быть постоянно прикреплена к стене. Крепежные средства для крепления к стене не прилагаются, для разных материалов стен требуется различное крепление. Используйте крепежные средства, подходящие для материала стен в Вашем доме. Если Вы не уверены, какой тип крепления подходит к данному материалу, обратитесь к специалистам.

Если изделие устанавливается к стене и имеет в своей конструкции крепежную планку с отверстиями для крепления, **ОБЯЗАТЕЛЬНО** надежно крепите изделие! Крепление изделия к стене осуществляйте после выравнивания его (изделия) по уровню. Если изделие входит в состав комплекта, **ОБЯЗАТЕЛЬНО** соедините отделы между собой межсекционными стяжками.

Пожалуйста, не игнорируйте условия безопасности!