



Обстановочка!

WWW.OGOGO.RU



ООО «ИНТЕРА»

Инструкция  
по сборке и эксплуатации изделий мебели

Набор мебели «РЕЙНА»

**Шкаф Reina 3**

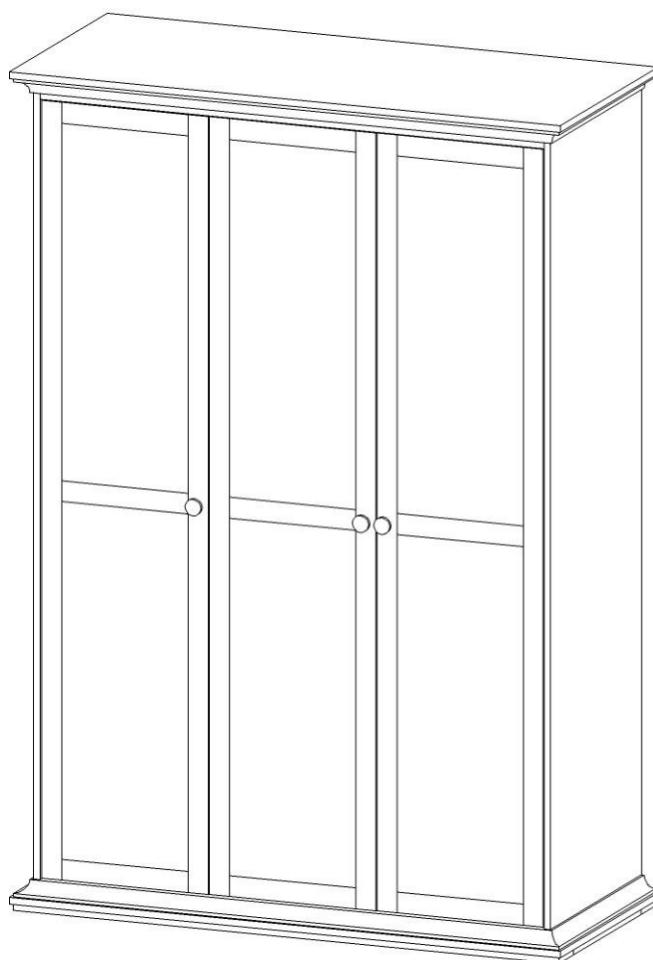

## **К сведению покупателя**

*Сборку и установку изделия рекомендуется доверить специалистам, обладающим достаточными знаниями и навыками.*

Для удобства транспортировки и предохранения от повреждений мебель поставляют в разобранном виде. На каждом пакете имеется маркировка с указанием названия изделия, перечень входящих в данный пакет деталей, их размеры и количество, а также номера этих деталей, которые соответствуют номерам в комплекточной ведомости и на схемах сборки. Для крепления фурнитуры на деталях имеются отверстия и наколки.

### **Правила сборки**

Сборку следует производить на ровном полу, покрытом тканью или бумагой во избежание повреждения кромок и загрязнения мебели. Сборку корпуса рекомендуется производить в горизонтальном положении, устанавливая детали лицевыми кромками вниз. Необходимо соблюдать осторожность, чтобы не повредить лакированные поверхности, в сборке крупногабаритных изделий должны участвовать не менее 2-х человек. Детали при сборке необходимо закреплять прочно, не допуская их качания. Для сборки потребуется прямоугольный треугольник или шнур длиной 2-3 метра, молоток и отвертки.

### **Подготовка к сборке**

Проверить комплектность каждого пакета по имеющейся на них маркировке.

**ВНИМАНИЕ!** Не рекомендуется одновременно вынимать детали из всех пакетов во избежание их смешивания.

Проверить наличие фурнитуры и метизов, при необходимости протереть их.

**ВНИМАНИЕ!** Перед началом сборки необходимо **внимательно изучить инструкцию** и определить расположение деталей в изделии в соответствии со схемами сборки.

### **Установка фурнитуры**

1. В боковые стенки (3), (4), горизонтальные щиты (6), (7), планку верхнюю переднюю (8), планку верхнюю заднюю (9), панель заднюю (06) в имеющиеся отверстия установить эксцентрики, таким образом, чтобы стрелка была повернута в сторону отверстия в торце.

В установленные муфты эксцентриковых стяжек на боковых стенках (3), (4), перегородке (5), верхнем щите (2), нижнем щите (1) ввернуть дюбели, в соседние отверстия установить шканты (рис. 1).

2. Установить монтажные планки петель на боковые стенки (3), (4) и перегородку (5) с помощью комплектных винтов.

3. Установить полкодержатели в отверстия на перегородке (5) и боковой стенке (3).

4. Установить штангодержатели на перегородку (5) и боковую стенку (4) с помощью шурупов 3,5x13мм (рис. 4).

5. На внутренней стороне двери в гнезда установить чашки петель и закрепить их шурупами 3,5x13мм.

6. Установить опоры в отверстия на нижнем щите (1).

## Порядок сборки

1. Между перегородкой (5) боковой стенкой (4) установить горизонтальный щит (6) и панель заднюю (06) так, чтобы дюбели и шканты вошли в предназначенные для них отверстия. Присоединить планку верхнюю переднюю (8) и заднюю (9) к боковой стенке (4) с помощью эксцентриковых стяжек, к перегородке (5) с помощью конфирмат-винтов. С левой стороны присоединить к перегородке (5) горизонтальный щит (7). Соединить боковую стенку (3) с помощью эксцентриковых стяжек с горизонтальным щитом и планками. К боковым стенкам (3), (4) и перегородке (5) присоединить нижний щит (1) с помощью эксцентриковых стяжек и конфирмат-винтов. Установить задние стенки так, чтобы они вошли в пазы боковых стенок и нижнего щита. Присоединить верхний щит (2) таким образом, чтобы дюбели и шканты вошли в отверстия боковых стенок (3), (4), задние стенки при этом должны войти в паз верхнего щита. Затянуть эксцентрики, повернув их на 180 градусов (см. схему сборки).
2. Собранный корпус проверить на прямоугольность, сравнивая диагонали (их длины должны быть равны). Закрепить задние стенки в местах стыков на перегородке и горизонтальных щитах с помощью шурупов 3x20мм и скрепок (рис.2 и рис.6). Установить мебельные уголки, закрепив их комплектными шурупами (рис.3 и рис.6). К панели задней (06) задние стенки закрепить саморезами 3,5x16.
3. Закрепить планку верхнюю переднюю (8) к верхнему щиту (2) саморезами 3,5x25мм.
4. Закрывать отверстия заглушками-самоклейками.
5. Навесить и отрегулировать двери (см. схему регулировки двери).
6. Регулировка высоты опор осуществляется через отверстия в нижнем щите любым из трех инструментов: отвертка шлиц/крест или шестигранный ключ 6мм (рис.5).
7. Установить ручки на двери с помощью винтов М4х30 через подкладные шайбы.
8. Установить полки и штангу.
9. Установить самоклеющиеся демпферы (амортизирующие элементы) на кромки горизонтальных щитов 7 и 6 (см. схему сборки).

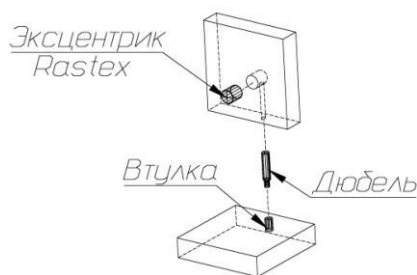

**Рис. 1**

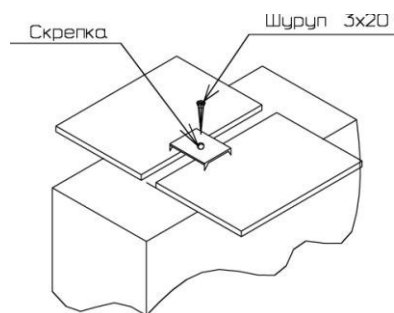

**Рис. 2**

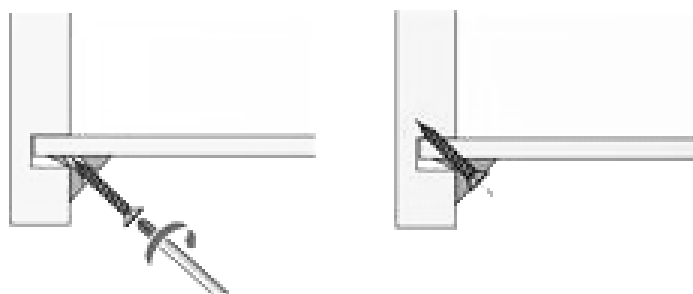

**Рис. 3**

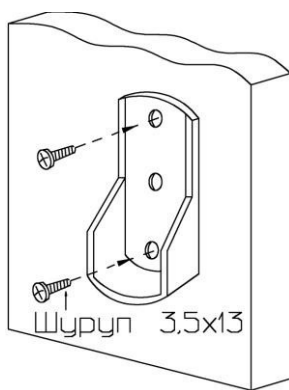

**Рис. 4**



**Рис. 5**

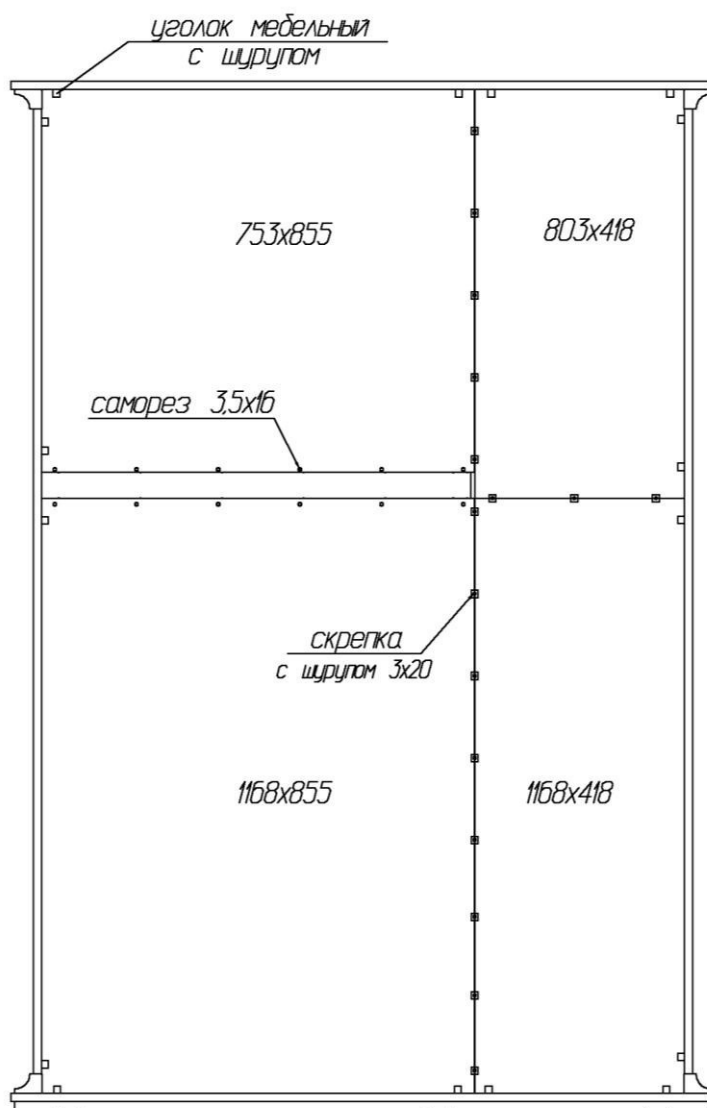

**Рис. 6**

# Установка и регулировка двери

## Монтаж

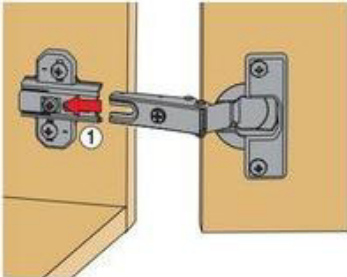

Боковая часть петли шлицем вводится под предварительно смонтированный винт монтажной планки и задвигается от себя.

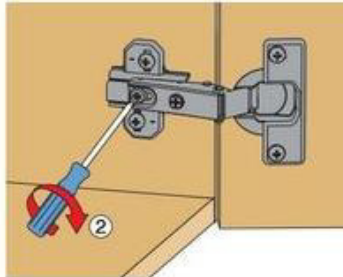

По завершении регулировки глубины двери затягивается винт.

## Демонтаж

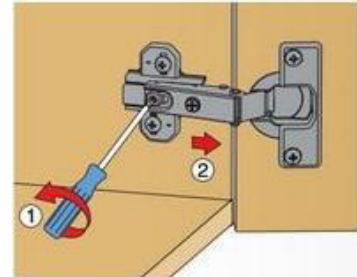

Демонтаж осуществляется в обратном порядке.

## Регулировка

Петли Hettich

Slide-on обеспечивают трехмерное регулирование для точной установки двери по высоте, по наложению и по глубине.

### Регулировка наложения

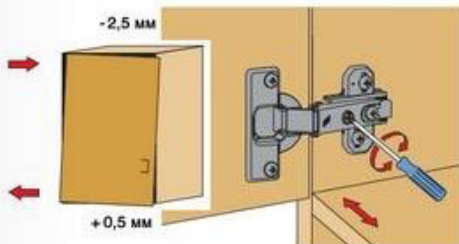

Винт повернуть вправо: наложение уменьшается (-).  
Винт повернуть влево: наложение увеличивается (+).

### Регулировка глубины

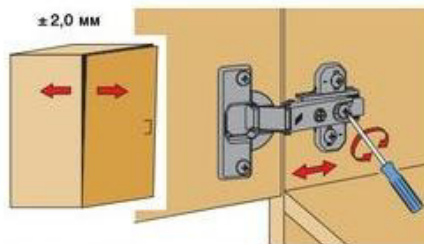

Ослабить крепежный винт и отрегулировать расстояние между дверью и боковиной шкафа. Затем снова затянуть крепежный винт.

### Регулировка высоты

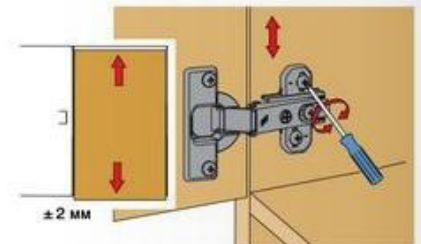

Слегка ослабить крепежные винты монтажной планки, выверить по высоте позицию двери. Затем крепежные винты снова затянуть.

## Схема сборки шкафа Reina 3

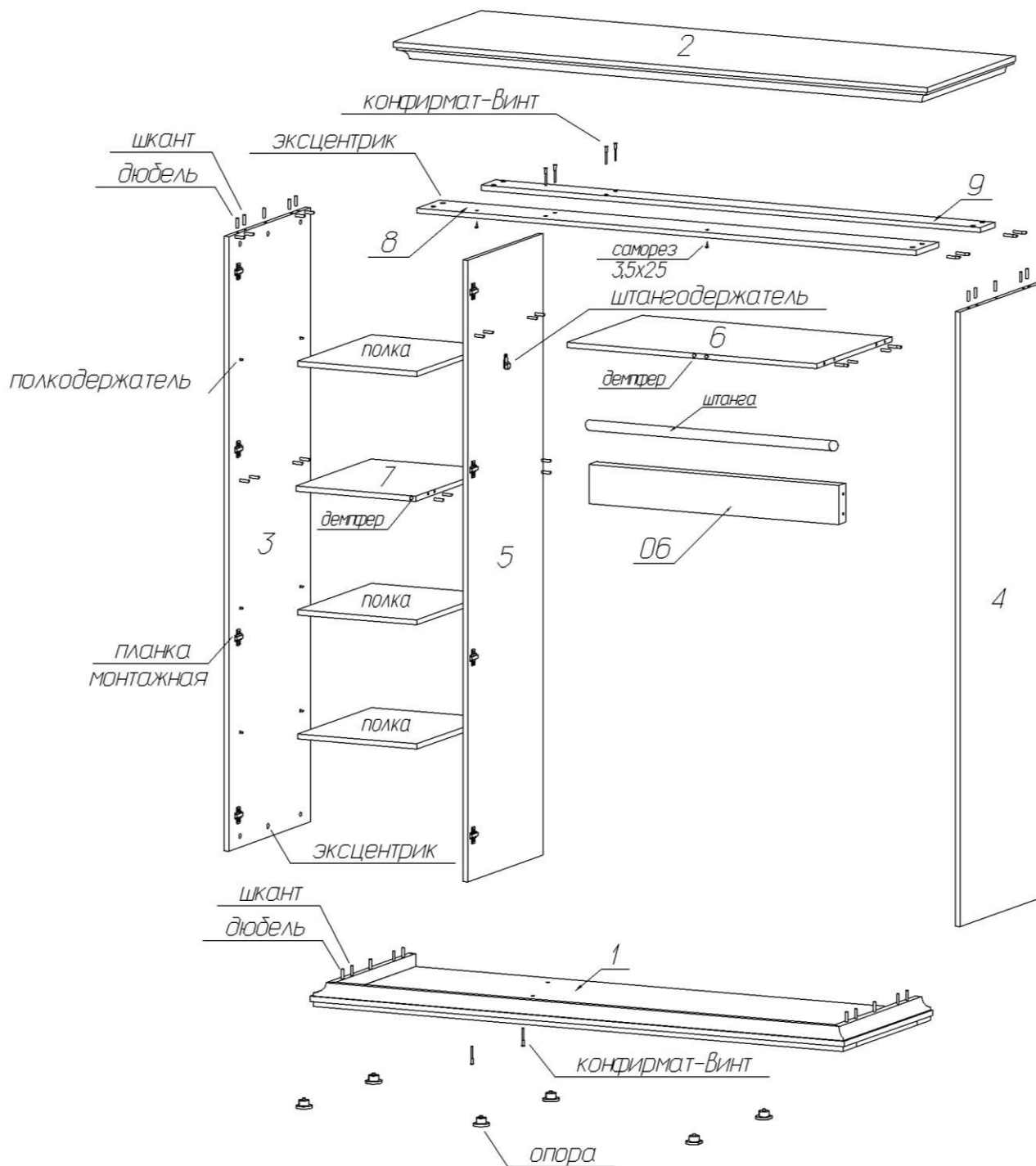

### Комплектовочная ведомость деталей шкафа Reina 3

№	Наименование	Размеры			Кол., шт
		А, мм	В, мм	Т, мм	
1	Нижний щит	1378	607	70	1
2	Верхний щит	1378	607	54	1
3	Боковая стенка левая	1880	564	16	1
4	Боковая стенка правая	1880	564	16	1
5	Перегородка	1902	518	16	1
6	Горизонтальный щит	841	518	16	1
7	Горизонтальный щит	403	518	16	1
	Полка	401	510	16	3
8	Планка верхняя передняя	1260	154	16	1
9	Планка верхняя задняя	1260	102	16	1
06	Панель задняя	841	100	16	1
	Штанга	833			1
	Задняя стенка	1168	855	3,2	1
	Задняя стенка	753	855	3,2	1
	Задняя стенка	1168	418	3,2	1
	Задняя стенка	803	418	3,2	1
	Дверь	1858	416	22	3

### Комплектовочная ведомость фурнитуры шкафа Reina 3

№	Номенклатура	Количество
1	Винт 4x30 п/кр оц, шт	3
2	Дюбель DU 644 под муфту шт	32
3	Заглушка -самоклейка d =12мм шт	2
4	Заглушка -самоклейка d =18мм шт	30
5	Конфирмат-винт 7x50 шт	6
6	Конфирмат-ключ 4 Z шт	1
7	Опора регулируемая LEVELLER шт	6
8	Петля Slide-on 2333-T42-K16 для вкладных шт	12
9	Планка монтаж. для петли Slide-On 3мм шт,	12
10	Полкодержатели металл, 5,0x16 шт	12
11	Ручка -кнопка (Георг-2) шт.	3
12	Саморез 3,5x25 шт	2
13	Саморез 3,5x16 впотай оцинк.	12
14	Скрепка заднего полка шт	16
15	Уголок мебельный с шурупом шт	16
16	Шайба пластмассовая шт	3
17	Шкант мебельный 8x30 шт	16
18	Штангодержатели никель SL 322 шт	2
19	Шурупы 3,0x20 впотай оц ГОСТ 1145-80 шт	16
20	Шурупы 3,5x13 впотай оц ГОСТ 1145-80 шт	28
21	Эксцентрик Rastex 15/16 шт	32
22	Элемент амортизирующий 7,9x2,2мм шт	3

## **Рекомендации по правилам эксплуатации и уходу за мебелью**

1. Мебель рекомендуется эксплуатировать в проветриваемых помещениях с температурой воздуха не ниже +10°C и относительной влажностью воздуха 50-80%
2. Мебель не следует устанавливать на неровном полу, близко к сырým и холодным стенам или источникам тепла.
3. В мебели, имеющей крепление болтами, винтами, шурупами, при ослаблении соединений необходимо периодически подвëртывать гайки, винты, шурупы.
4. Для предотвращения покоробленности двери следует держать закрытыми.
5. Мебель перевозимую в условиях минусовой температуры, при установке в помещении следует протереть сухой, мягкой тканью как снаружи. Так и внутри, во избежание образования белых пятен на поверхности лаковой пленки в результате образование конденсата.
6. Мебель должна быть защищена от прямого попадания солнечных лучей во избежание ухудшения внешнего вида.
7. На поверхность мебели не следует ставить горячие предметы.
8. Удаление пыли с поверхности мебели следует производить сухой мягкой тканью или специально предназначенными для этого салфетками.
9. Удаление пятен с поверхности мебели следует производить тампоном из мягкой ткани, смоченной в специальных составах для чистки и освежения мебели в соответствии с рекомендациями по их использованию.
10. Для удаления загрязнения с зеркал и стекол рекомендуется применять предназначенные для этой цели жидкости.
11. Не применяйте для чистки фурнитуры чистящие средства, а только протирайте ее мягкой тканью.
12. Максимальная нагрузка на полку не должна превышать 15кг.

## **Гарантии изготовителя**

Предприятие-изготовитель гарантирует покупателю сохранность всех качественных показателей, обусловленных ТР ТС 025/2012, при соблюдении правил сборки, установки и эксплуатации мебели. И оставляет за собой право изменения конструкции изделия.

За механические повреждения, возникшие во время транспортировки, сборки или хранения, предприятие-изготовитель ответственности не несет.

Претензии по качеству мебели должны направляться в магазин, где приобретена мебель, с приложением товарного чека. Претензии принимаются в течение гарантийного срока-24 месяца со дня приобретения мебели.

Срок службы мебели 10 лет.

По дефектам, возникшим из-за несоблюдения покупателем правил эксплуатации и ухода за мебелью, претензии не принимаются.

**ООО «ИНТЕРА»  
156008, г. Кострома,  
ул. Поселковая, д.33, лит. А1, пом.1**